



Baumer Electric AG
Hummelstrasse 17
8501 Frauenfeld / Switzerland
Phone +41 52 728 11 22 · Fax +41 52 728 11 44
sales.ch@baumer.com · www.baumer.com

Printed in Italy · 06.16
Version 02 · 81197648
Irrtum sowie Änderungen in Technik und
Design vorbehalten.

1. Kennzeichnung von Hinweisen



Hinweis
Information für bestimmungsgerechte
Produkthandhabung.

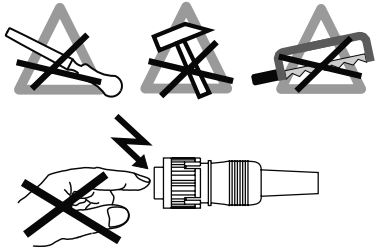

2. Technische Daten

Betriebsspannung: 10...30 VDC
Betriebsstrom ohne Last: typ. 30 mA (24 VDC)

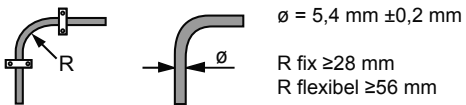

3. Bestimmungsgemässer Gebrauch

Der Seilzug-Wegsensor ist ein Präzisionsmessgerät, das der Erfassung von linearen Positionen und Geschwindigkeiten dient. Er liefert Messwerte als elektronische Ausgangssignale für das Folgegerät. Er darf nur zu diesem Zweck verwendet werden. Sofern dieses Produkt nicht speziell gekennzeichnet ist, darf es nicht für den Betrieb in explosionsgefährdeter Umgebung eingesetzt werden. Eine Gefährdung von Personen, eine Beschädigung der Anlage oder von Betriebseinrichtungen durch den Ausfall oder Fehlfunktion des Seilzug-Wegsensors muss durch geeignete Sicherheitsmassnahmen ausgeschlossen werden. Nicht direkt ans Bordnetz, sondern an einen vorgeschalteten, KFZ-geprüften DC/DC-Wandler anschliessen.

4. Qualifikation des Personals

Einbau und Montage darf ausschliesslich durch eine Fachkraft für Elektrik und Feinmechanik erfolgen.

5. Wartung

Der Seilzug-Wegsensor ist wartungsfrei und darf nicht geöffnet beziehungsweise mechanisch oder elektrisch verändert werden. Ein Öffnen des Seilzug-Wegsensors kann zu Verletzungen durch die Feder führen.

6. Montage

Der Seilzug-Wegsensor ist auf einer ebenen Grundplatte zu montieren, um unzulässige Kräfte auf das Gehäuse zu vermeiden. Es ist sicherzustellen, dass die Ablaufbohrungen frei sind. Der Einsatz von flachen Unterlegscheiben wird empfohlen.

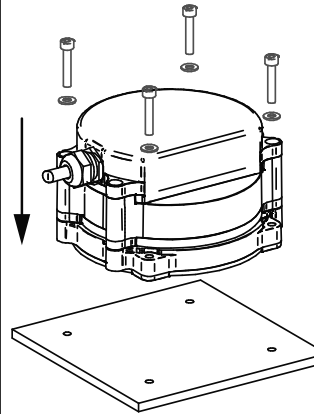

M4 DIN 912
Schrauben DIN 125A
Max. 2,5 Nm

10. Allgemeine Hinweise

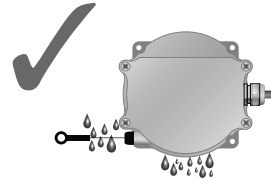
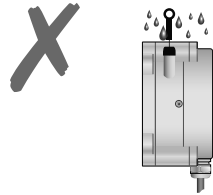

Der Seilzug-Wegsensor ist ausgerüstet mit einem Gummiabstreifer am Messseilaustritt. Trotzdem Seilzug-Wegsensor und Messseil vor Wasser schützen. Montage mit nach oben gerichtetem Seilaustritt vermeiden, um das Risiko von eintretendem Wasser zu reduzieren. Gefrorenes Wasser kann zu Schäden führen. Bei Bedarf Wasserabflusslöcher öffnen, damit Wasser ablaufen kann. Montage des Seilzug-Wegsensors mit Ablaufbohrungen an der tiefsten Stelle bevorzugen.

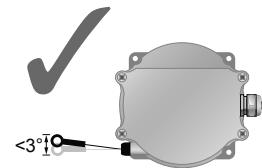
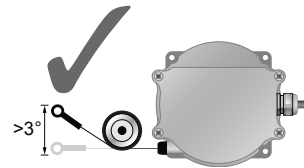
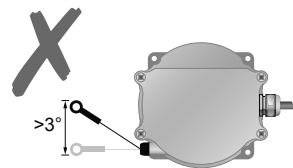

Das Messseil ist gerade zu führen. Ein Schrägzug ist bis maximal 3° zulässig. Zur Vermeidung eines Schrägzugs sind Umlenkrollen zu verwenden. Das Messseil darf nicht an Objekten schleifen oder diese berühren. Es ist vor Verschmutzung und Beschädigung zu schützen.

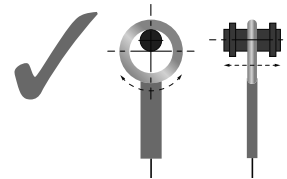

Die Seilbefestigung muss frei beweglich sein, damit das Messseil optimal geführt ist.

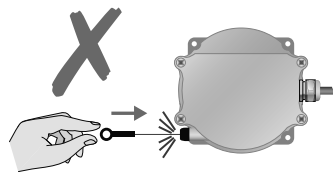

Ein Schnappen lassen des Messseils kann zu Verletzungen und Beschädigung des Seilzug-Wegsensors führen.

7. Empfohlenes Erdungskonzept

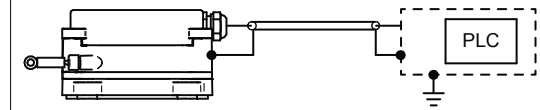

8. Anschlussbelegung

Stecker M12

| | |
|---|---------|
| 1 | CAN_GND |
| 2 | +Vs |
| 3 | CAN_GND |
| 4 | CAN_H |
| 5 | CAN_L |

Bei kundenspezifischen Seilzug-Wegsensoren überprüfen sie bitte das entsprechende Typenschild und Datenblatt.

9. Entsorgung

Der Seilzug-Wegsensor enthält elektronische Bauelemente. Bei einer Entsorgung müssen die örtlichen Umweltrichtlinien beachtet werden.



Baumer Electric AG
Hummelstrasse 17
8501 Frauenfeld / Switzerland
Phone +41 52 728 11 22 · Fax +41 52 728 11 44
sales.ch@baumer.com · www.baumer.com

Printed in Italy · 06.16
Version 02 · 81197648
Subject to modification in technic and design.
Errors and omissions excepted.

1. Identification of notes

Note
Information for intended product use.

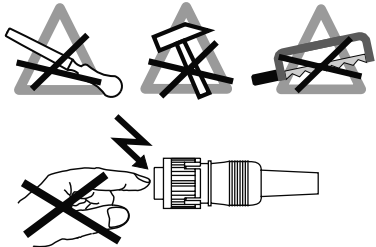

2. Technical data

Voltage supply 10...30 VDC
Consumption w/o load: typ. 30 mA (24 VDC)

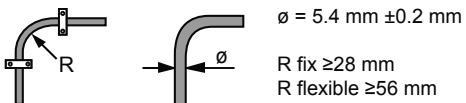

3. Intended use

The cable transducer is a precision measuring device that is used to record linear positions and speeds. It provides measuring values as electronic output signals for the subsequently connected device. It must not be used for any other purpose. Unless this product is specially labeled, it may not be used for operation in potentially explosive environments. Make sure by appropriate safety measures, that in case of error or failure of the cable transducer, no danger to persons or damage to the system or operating facilities occurs. Do not directly connect with on board supply system but with a DC/DC converter which is released by automotive standardization group.

4. Personnel qualification

Installation and assembly of this product may be performed only by a person qualified in electronics and precision mechanics.

5. Maintenance

The cable transducer is maintenance-free and must not be opened up nor mechanically or electronically modified. Opening up the cable transducer can lead to injury caused by the spring.

6. Assembly

Fit cable transducer on a plain base to avoid excessive force on housing. Make sure that drainage holes are free. It is recommended to use flat washers.

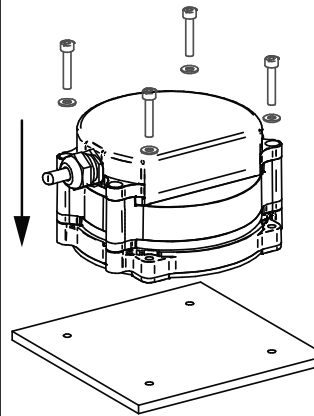

M4 DIN 912
Screws DIN 125A
Max. 2.5 Nm

7. Recommended grounding concept

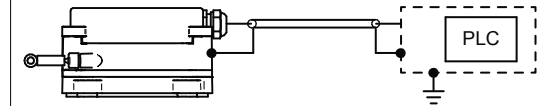

8. Terminal assignment

Connector M12

| | |
|---|---------|
| 1 | CAN_GND |
| 2 | +Vs |
| 3 | CAN_GND |
| 4 | CAN_H |
| 5 | CAN_L |

For customer-specific cable transducers please refer to product label and data sheet.

9. Disposal

The cable transducer contains electronic components. At its disposal, local environmental guidelines must be followed.

10. General informations

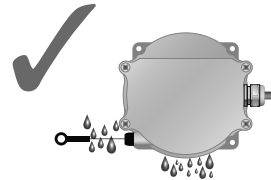
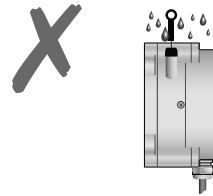

Cable transducer is equipped with rubber wiper at measuring wire inlet. Nevertheless, protect cable transducer and measuring wire from water. Avoid mounting with measuring wire outlet pointing upwards to reduce risk of water entry. Freezing water can lead to damage. Drainage holes can be opened to allow water to drain. Prefer mounting cable transducer with drainage holes in low position.

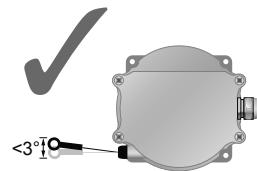
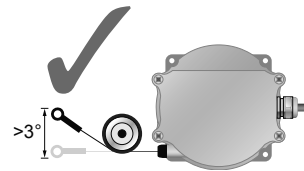
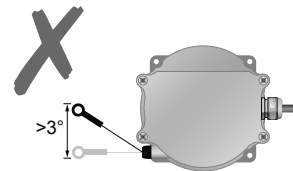

Ensure pulling out of measuring wire in straight direction. Maximum misalignment $\leq 3^\circ$. Use pulley to limit misalignment. Do not loop measuring wire around objects or allow them to touch measuring wire. Protect measuring wire from dirt and damage.

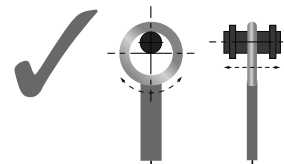

Ensure free rotation of measuring wire fixation to assure optimum wire guiding.

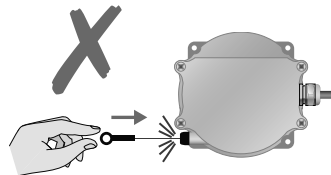

Letting snap back of pulled out measuring wire can cause injuries and damage of cable transducer.