



DC TO AC POWER INVERTER 2500W
DC24V to AC230V

Instruction Manual

RND 320-00172

USEFUL APPLICATIONS

RUN NOTEBOOK COMPUTERS, RADIOS, TVS, VCERS, LAMPS, FANS, FAX, DRILL, ETC.

SPECIFICATION

INPUT VOLTAGE RANGE : DC 20~30V (24V)

STANDBY INPUT CURRENT : <0.6A (24V)

OUTPUT VOLTAGE (AC) : 230V

OUTPUT WAVEFORM : MODIFY SINEWAVE

OUTPUT FREQUENCY : 50Hz

CONTINUE OUTPUT POWER : 2500W

PEAK OUTPUT POWER : 5000W

EFFICIENCY : 85~90%

BATTERY LOW PRE-ALARM : $21 \pm 1V$ (24V)

BATTERY LOW SHUTDOWN : $20 \pm 1V$ (24V)

THERMAL PROTECT : $60 \pm 5^{\circ}C$ (MICROCONTROLLER)

OVERLOAD PROTECT : YES (MICROCONTROLLER)

OUTPUT SHORT PROTECT : YES (MICROCONTROLLER)

BATTERY EX. 12V / 24V PROTECT : YES (MICROCONTROLLER)

BATTERY POLARITY PROTECT : YES (BY FUSE)

FUSE : 10A*16PCS (24V)

DIMENSION (L*W*H) mm : 360*169*152

WEIGHT : 6.9 KG

TROUBLESHOOTING

IF THE INVERTER DOES NOT APPEAR TO BE FUNCTIONING PROPERLY, THERE ARE SEVERAL REASONS WHY THE INVERTER MAY NOT BE RESPONDING.

- 1) POOR CONTACT *CLEAN CONTACT PARTS THOROUGHLY.
- 2) RECEPTACLE HAS NO POWER *CHECK FUSE, REPLACE DAMAGED FUSE. *CHECK RECEPTACLE WIRING. REPAIR IF NECESSARY
- 3) FUSE IS BLOWN *THE FUSE IS LOCATED INSIDE THE DC PLUG. REPLACE FUSE WITH A FUSE OF EQUIVALENT VALUE.
- 4) OVERLOAD CAUSED AC OUTPUT REDUCE *REDUCE THE WATTAGE OF YOUR LOAD TO LOWER THAN 2500 WATTS.
- 5) THERMAL CAUSED AC OUTPUT REDUCE *UNDER HEAVY LOADS FOR EXTENDED PERIODS OF TIME. THE AC INVERTER WILL REDUCE OUTPUT TO PREVENT DAMAGE TO EXCESS HEAT. IF THIS HAPPENS, PLEASE PROCEED AS BELOW :
 - (A) SWITCH OFF THE POWER SWITCH OF THIS INVERTER.
 - (B) DECREASE LOAD OF THIS MACHINE I. E. DISCONNECT SOME OF THE APPLIANCES OR WAIT UNTIL THIS INVERTER BECOME COOL.
 - (C) SWITCH ON THE POWER SWITCH OF THIS INVERTER.
- 6) LOW-BATTERY SHUTDOWN *RECHARGE YOUR BATTERY AND RESUME OPERATION.

CAUTION

ALWAYS PLACE THE INVERTER IN AN ENVIRONMENT WHICH IS:

- (A) WELL VENTILATED
- (B) NOT EXPOSED TO DIRECT SUNLIGHT OR HEAT SOURCE
- (C) OUT OF REACH FROM CHILDREN
- (D) AWAY FROM WATER/MOISTURE, OIL OR GREASE
- (E) AWAY FROM ANY FLAMMABLE SUBSTANCE



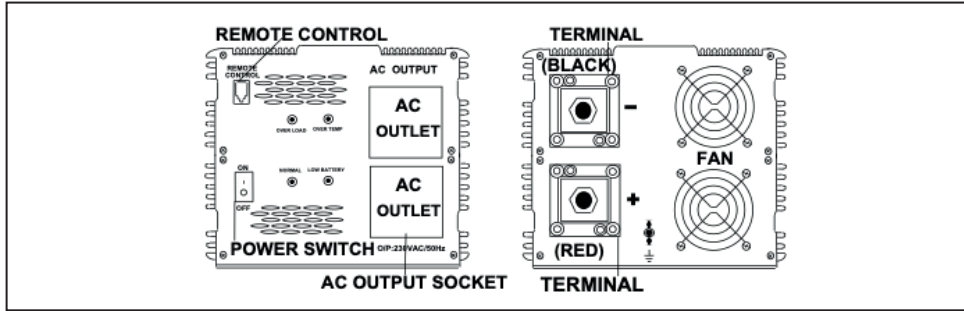

WHEN CONNECTED TO ANY APPLIANCE, BE SURE TO TURN ON INVERTER FIRST. AND THEN, TURN ON THE POWER SWITCH OF THE APPLIANCE.

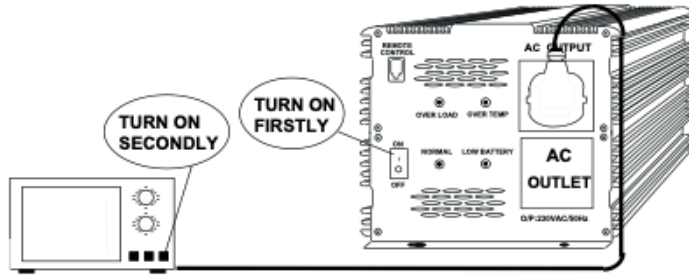

Condition	Warning signal cycle	Shutdown signal cycle
Input Over Voltage	No Warning Signal	Continuous tone
Low battery alarm:	BEEE (Cycling)	Continuous tone
Overheating alarm:	BEE (Cycling)	Continuous tone
Overload alarm:	BI (cycling)	Continuous tone

Note: BEEE is a 2-sec long beep, BEE is a 1-sec long beep, BI is a short beep

WARNING FLUORESCENT LAMP
DO NOT USE THIS DEVICE WITH FLUORESCENT LAMPS.

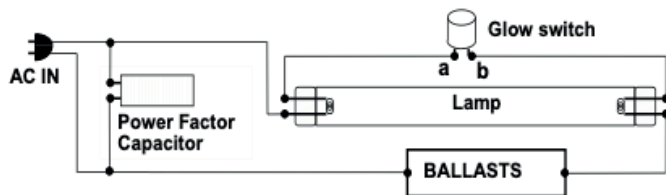

CHASSIS EARTH:

THE CHASSIS EARTH LUG SHOULD BE CONNECTED TO AN EARTH POINT, WHICH WILL VARY DEPENDING ON WHERE THE POWER INVERTER IS INSTALLED. IN A VEHICLE, CONNECT THE CHASSIS GROUND LUG TO THE CHASSIS OF THE VEHICLE. IN A BOAT, CONNECT TO THE BOAT'S GROUND SYSTEM. IN A FIXED LOCATION, CONNECT TO EARTH.

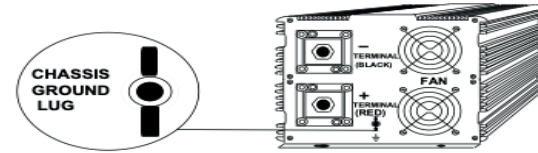

CAUTION : DO NOT REVERSE INPUT. USE RED BATTERY CORD TO CONNECT (+) OF A DC BATTERY TO (+) TERMINAL. AND THEN, USE BLACK BATTERY CORD TO CONNECT (-) BATTERY TO (-) TERMINAL.

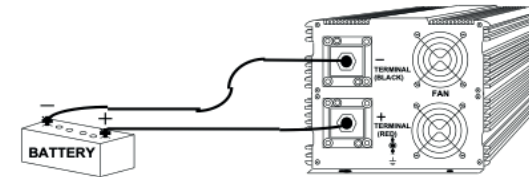

WHEN THE INVERTER OPERATES IN FULL OUTPUT CAPACITY FOR A LONG PERIOD, THE TEMPERATURE OF THE INVERTER WILL INCREASE AND POTENTIALLY SHUT DOWN BY THE OVER-TEMPERATURE PROTECTION. THEREFORE, IT IS RECOMMENDED TO REDUCE THE AC OUTPUT CAPACITY IF A LONG CONTINUOUS OPERATING TIME IS REQUIRED.

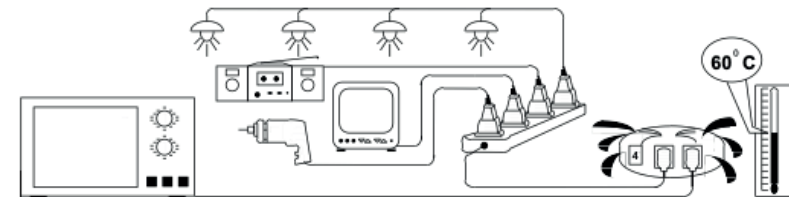

GEIGNETE ANWENDUNGEN

Geeignet für Notebook-Computer, Radios, kleine TV-Geräte, Videorekorder, Lampen, Lüfter, Fax, etc.

SPEZIFIKATION

Eingangsspannung: 20 - 30 VDC (24 V)

Standby-Eingangsstrom: < 0,6 A (24 V)

Ausgangsspannung: 230 VAC

Ausgangswellenform: modifizierte Sinuswelle

Ausgangsfrequenz: 50 Hz

Dauerausgangsleistung: 2500 W

Spitzenausgangsleistung: 5000 W

Wirkungsgrad: 85 - 90 %

Alarm bei schwacher Batterie: 21 ± 1 V (24 V)

Abschaltung bei schwacher Batterie: 20 ± 1 V (24 V)

Überhitzungs-Schutz: 60 ± 5 °C (Microcontroller)

Überlastschutz: Ja (Microcontroller)

Kurzschlusschutz: Ja (Microcontroller)

Ex-Schutz-Batterie 12 V / 24 V: Ja (Microcontroller)

Batteriepolartätsschutz: Ja (durch Sicherung)

Sicherung: 10A * 16 Stück (24 V)

Abmessung (LxBxH): 360 x 169 x 152 mm

Gewicht 6,9 kg

FEHLERSUCHE

Wenn der Wechselrichter nicht richtig zu funktionieren scheint, gibt es mehrere Gründe dafür:

1) Schlechter Kontakt * Kontakte gründlich reinigen.

2) Steckdose hat keinen Strom * Sicherung prüfen, beschädigte Sicherung ersetzen. * Verdrahtung der Steckdose überprüfen. Gegebenenfalls reparieren.

3) Sicherung ist durchgebrannt * Die Sicherung befindet sich im Inneren des Zigarettenanzünder-Steckers. Ersetzen Sie die Sicherung durch eine Sicherung mit gleichem Wert.

4) Verringerte Wechselstromleistung durch Überlast

* Reduzieren Sie die Wattzahl Ihres Verbrauchers auf weniger als 2500 Watt.

5) Reduzierung der Wechselstromausgangsleistung aufgrund thermischer Überlast * Bei Vollast über einen längeren Zeitraum, reduziert der Wechselrichter seine Leistung, um Hitzeschäden zu vermeiden. Wenn dies der Fall ist, gehen Sie bitte wie folgt vor:

(A) Schalten Sie den Netzschalter des Wechselrichters aus.

(B) Verringern Sie die Last dieses Geräts, d. h. schalten Sie einige Geräte aus, oder warten Sie, bis der Wechselrichter abgekühlt ist.

(C) Schalten Sie den Netzschalter des Wechselrichters ein.

6) Abschalten bei Unterspannung * Laden Sie den Akku auf und nehmen Sie den Betrieb wieder auf.

ACHTUNG

Bestimmungsgemässer Gebrauch:

(A) Lüftungsöffnungen freihalten

(B) Keine direkte Sonneneinstrahlung und nicht in der Nähe von Wärmequellen

(C) Kinder fernhalten

(D) vor Wasser / Feuchtigkeit,

Öl oder Fett schützen

(E) von brennbaren Stoffen fernhalten



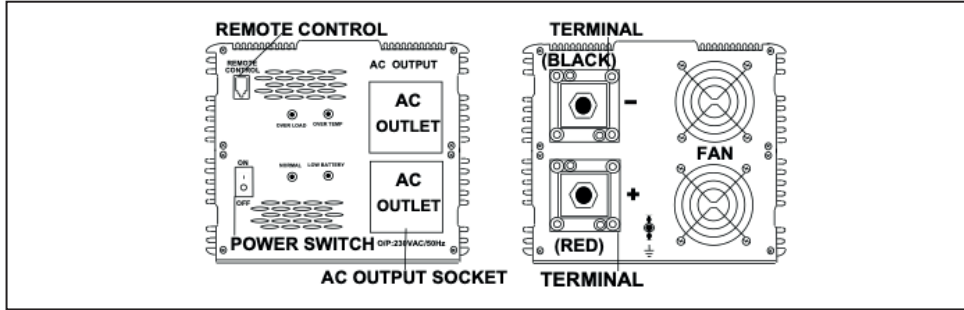

Schalten Sie unbedingt zuerst den Wechselrichter ein und erst danach den Netzschalter des Geräts.

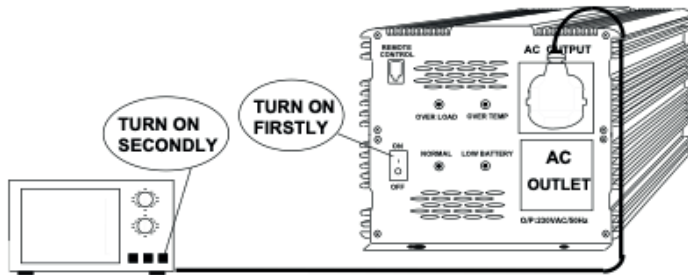

Zustand	Warnsignal-Zyklus	Zyklus des Abschaltsignals
Überspannung am Eingang	Kein Warnsignal	KONTINUIERLICHER TON
Alarm bei schwachem Akku:	BEEE (wiederholen)	KONTINUIERLICHER TON
Alarm bei Überhitzung	BEE (wiederholen)	KONTINUIERLICHER TON
Überlastalarm:	BI (wiederholen)	KONTINUIERLICHER TON

Hinweis: BEEE ist ein 2 Sekunden langer Piepton, BEE ist ein 1 Sekunde langer Piepton, BI ist ein kurzer Piepton.

WARNUNG LEUCHTSTOFFLAMPE

Verwenden Sie dieses Gerät nicht mit Leuchtstofflampen.

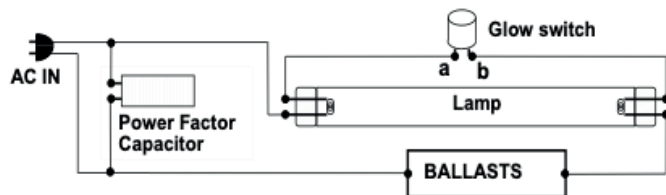

ERDUNGSANSCHLUSS:

Die Erdungsklemme des Gehäuses sollte mit einem Erdungspunkt verbunden werden, der je nach Aufstellungsort des Wechselrichters unterschiedlich ist. In einem Fahrzeug verbinden Sie die Erdungsklemme mit dem Fahrzeugchassis. In einem Boot verbinden Sie die Erdungsklemme mit dem Erdungssystem des Bootes. Bei einem festen Standort verbinden Sie die Erdungsklemme mit einem geerdeten Erdleiter.

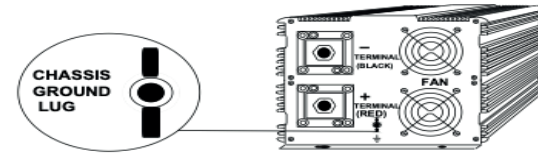

ACHTUNG: EINGANG NICHT UMPOLEN. Nehmen Sie das rote Batteriekabel und verbinden Sie den Pluspol (+) der Gleichstrombatterie mit der (+) Klemme des Wechselrichters. Mit dem schwarzen Batteriekabel verbinden Sie den Minuspol (-) der Batterie mit der (-) Klemme am Wechselrichter.

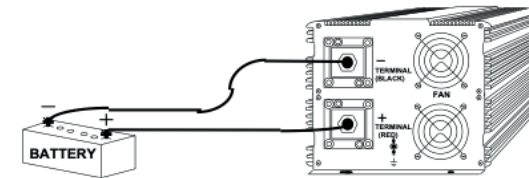

Um eine Überhitzung des Wechselrichters zu vermeiden, wird er bei Betrieb mit voller Ausgangsleistung über einen längeren Zeitraum automatisch abgeschaltet. Es wird daher empfohlen, die Ausgangsleistung (AC) zu reduzieren, wenn eine lange Dauerbetriebszeit erforderlich ist.

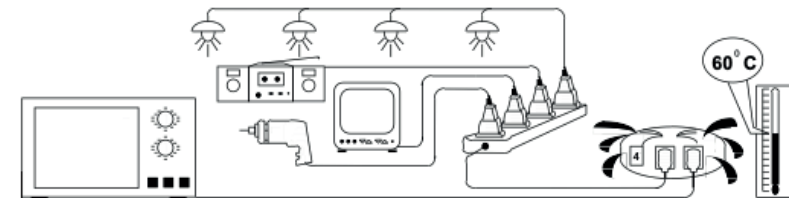

APPLICATIONS UTILES

ALIMENTEZ LES ORDINATEURS PORTABLES, LES RADIOS ET LES TÉLÉVISEURS LES MAGNÉTOSCOPES, LES LAMPES, LES VENTILATEURS, LES FAX ETC.

SPECIFICATIONS

PLAGE DE TENSION D'ENTRÉE : DC 20~30V (24V)
 COURANT D'ENTRÉE NORMAL EN VEILLE : <0,6A (24V)
 TENSION DE SORTIE (AC) : 230V
 FORME D'ONDE DE SORTIE : ONDE SINUSOÏDALE MODIFIÉE
 FRÉQUENCE DE SORTIE : 50 Hz
 PUISSANCE DE SORTIE CONTINUE : 2500W
 PUISSANCE DE SORTIE MAXIMALE : 5000W
 EFFICACITÉ : 85~90%
 PRÉ-ALARME BATTERIE FAIBLE : $21 \pm 1V$ (24V)
 ARRÊT EN CAS DE BATTERIE FAIBLE : $20 \pm 1V$ (24V)
 PROTECTION THERMIQUE : $60 \pm 5^{\circ}C$ (MICROCONTRÔLEUR)
 PROTECTION CONTRE LA SURCHARGE : OUI (MICROCONTRLEUR)
 PROTECTION CONTRE LES COURTS-CIRCUITS DE SORTIE : OUI (MICROCONTRLEUR)
 BATTERIE EX. 12V / 24V PROTECTION : OUI (MICROCONTRLEUR)
 PROTECTION DE LA POLARITÉ DE LA BATTERIE : OUI (PAR FUSIBLE)
 FUSIBLE : 10A*16PCS (24V)
 DIMENSIONS (L*|*h) mm : 360*169*152
 POIDS : 6.9 KG

DÉPANNAGE

IL PEUT Y AVOIR PLUSIEURS RAISONS POUR LESQUELLES LE CONVERTISSEUR NE FONCTIONNE PAS.

1) MAUVAIS CONTACT

*NETTOYEZ SOIGNEUSEMENT LES PIÈCES DE CONTACT.

2) L'APPAREIL N'EST PAS ALIMENTÉ

*VÉRIFIEZ LE FUSIBLE, REMPLACEZ LE FUSIBLE ENDOMMAGÉ.
 VÉRIFIEZ LE CABLAGE DE LA PRISE DE COURANT. RÉPAREZ SI NÉCESSAIRE

3) LE FUSIBLE EST GRILLÉ

*LE FUSIBLE EST SITUÉ À L'INTÉRIEUR DE LA FICHE DC. REMPLACER LE FUSIBLE PAR UN FUSIBLE DE VALEUR ÉQUIVALENTE.

4) UNE SURCHARGE A ENTRAÎNÉ UNE RÉDUCTION DE LA SORTIE AC

*RÉDUISEZ LA PUISSANCE DE VOTRE CHARGE À MOINS DE 2500 WATTS.

5) LA CHALEUR A PROVOQUÉ UNE RÉDUCTION DE LA SORTIE AC

*SOUS DES CHARGES LOURDES PENDANT DES PÉRIODES PROLONGÉES LE CONVERTISSEUR AC RÉDUIRA LA SORTIE POUR ÉVITER TOUT DOMMAGE DÛ À UNE CHALEUR EXCESSIVE. SI CELA SE PRODUIT, VEUILLEZ PROCÉDER COMME SUIV :

(A) COUPEZ L'ALIMENTATION DU CONVERTISSEUR

(B) DIMINUEZ LA CHARGE DE L'APPAREIL. C'EST-À-DIRE DÉBRANCHEZ DES APPAREILS OU ATTENDEZ QUE LE CONVERTISSEUR REFROIDISSE.

(C) ALLUMEZ LE CONVERTISSEUR.

6) ARRÊT À CAUSE DE BATTERIE FAIBLE

*RECHARGEZ VOTRE BATTERIE ET REPRENEZ VOTRE ACTIVITÉ.

ATTENTION

TOUJOURS PLACER LE CONVERTISSEUR DANS UN ENVIRONNEMENT QUI EST :

- (A) BIEN VENTILÉ
- (B) NON EXPOSÉ À LA LUMIÈRE DIRECTE DU SOLEIL OU SOURCE DE CHALEUR
- (C) HORS DE PORTÉE DES ENFANTS
- (D) À L'ABRI DE L'EAU/DE L'HUMIDITÉ, DE L'HUILE OU DE LA GRAISSE
- (E) LOIN DE TOUTE SUBSTANCE INFLAMMABLE



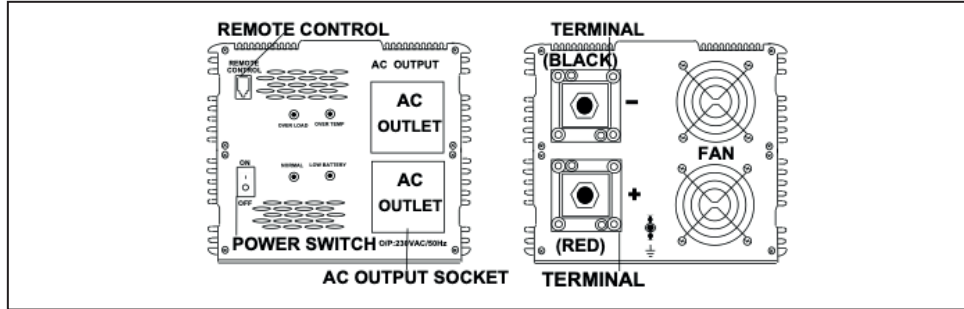

LORSQU'IL EST CONNECTÉ A UN APPAREIL QUELCONQUE, ASSUREZ-VOUS DE METTRE D'ABORD LE CONVERTISSEUR SOUS TENSION. ENSUITE, ALLUMEZ L'APPAREIL.

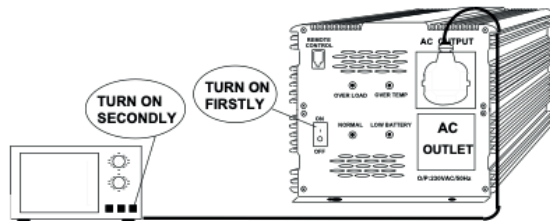

Condition	Cycle du signal	Cycle du signal d'arrêt
Surtension d'entrée	Absence de signal	Tonalité continue
Alarme de batterie faible :	BEEE (Répéter)	Tonalité continue
Alarme de surcharge :	BEE (Répéter)	Tonalité continue
Überlastalarm:	BI (Répéter)	Tonalité continue

Remarque : BEEE est un bip long de 2 secondes, BEE est un bip long de 1 seconde, BI est un bip court

ATTENTION LAMPE FLUORESCENTE
NE PAS UTILISER CET APPAREIL AVEC DES LAMPES FLUORESCENTES.

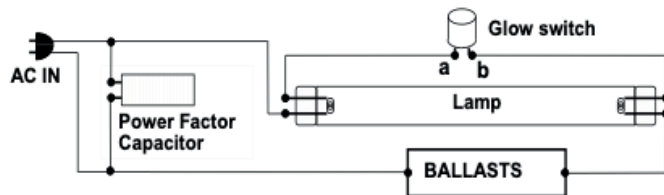

MISE A LA TERRE DE L'APPAREIL

LA BORNE DE MISE À LA TERRE DU BOITIER DOIT ÊTRE CONNECTÉE À UN POINT DE MISE À LA TERRE, QUI VARIE EN FONCTION DE L'ENDROIT OÙ LE CONVERTISSEUR DE PUISSANCE EST INSTALLÉ. DANS UN VÉHICULE, CONNECTEZ LA BORNE DE MISE À LA TERRE DU BOITIER AU CHÂSSIS DU VÉHICULE. DANS UN BATEAU, CONNECTEZ-VOUS AU SYSTÈME DE MISE À LA TERRE DU BATEAU. DANS UN ENDROIT FIXE, CONNECTEZ À LA TERRE.

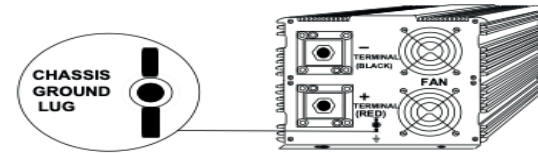

ATTENTION: NE PAS INVERSER L'ENTRÉE. UTILISEZ LE CORDON ROUGE POUR CONNECTER LA BORNE POSTIVIE (+) A LA BORNE POSITIVE (+) DE LA BATTERIE DC. ET ENSUITE, UTILISEZ LE CORDON DE BATTERIE NOIR POUR CONNECTER LA BORNE NEGATIVE (-) DE LA BATTERIE À LA BORNE NEGATIVE (-).

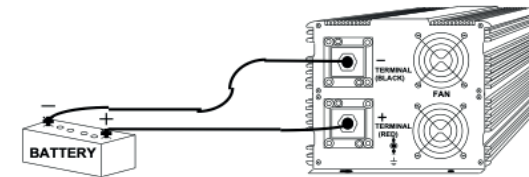

LORSQUE LE CONVERTISSEUR FONCTIONNE A PLEINE CAPACITÉ DE SORTIE PENDANT UNE LONGUE PÉRIODE, LA TEMPÉRATURE DU CONVERTISSEUR AUGMENTE ET PEUT ÊTRE ARRÊTÉE PAR LA FONCTION DE PROTECTION CONTRE LA SURCHAUFFE. PAR CONSÉQUENT, IL EST RECOMMANDÉ DE RÉDUIRE LA CAPACITÉ DE SORTIE AC SI UNE LONGUE DURÉE DE FONCTIONNEMENT CONTINU EST REQUISE.

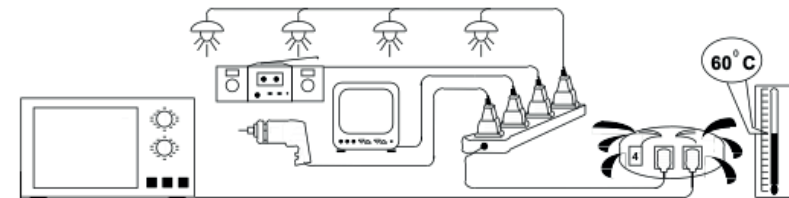

APPLICAZIONI UTILI

FUNZIONAMENTO DI NOTEBOOK COMPUTER, RADIO, PICCOLI TELEVISORI, VIDEOREGISTRATORI, LAMPADE, VENTILATORI, FAX, ... ETC.

DATI TECNICI

GAMMA DI TENSIONE IN INGRESSO: DC 20~30V (24V)
 CORRENTE D'INGRESSO STANDBY: <0.6A (24V)
 TENSIONE DI USCITA (AC): 230V
 FORMA D'ONDA IN USCITA: MODIFICARE L'ONDA SINUSOIDALE
 FREQUENZA DI USCITA: 50Hz
 POTENZA CONTINUA DI USCITA: 2500W
 POTENZA DI USCITA DI PICCO: 5000W
 EFFICIENZA : 85~90%
 PREALLARME BATTERIA SCARICA: $21 \pm 1V$ (24V)
 SPEGNIMENTO PER BATTERIA SCARICA: $20 \pm 1V$ (24V)
 PROTEZIONE TERMICA: $60 \pm 5^{\circ}C$ (MICROCONTROLLORE)
 PROTEZIONE DA SOVRACCARICO: SÌ (MICROCONTROLLORE)
 PROTEZIONE DI CORTOCIRCUITO DELL'USCITA: SÌ (MICROCONTROLLORE)
 BATTERIA EX. 12V / 24V PROTEZIONE: SÌ (MICROCONTROLLORE)
 PROTEZIONE DELLA POLARITÀ DELLA BATTERIA: SÌ (CON FUSIBILE)
 FUSIBILE : 10A* 16Pz (24V)
 DIMENSIONE (L*L*H) mm: 360*169*152
 Peso: 6.9 kg

RISOLUZIONE DEI PROBLEMI

SE L'INVERTER NON SEMBRA FUNZIONARE CORRETTAMENTE, POSSONO ESSERCI DIVERSE RAGIONI.

1) CONTATTO SCARSO

*PULIRE ACCURATAMENTE LE PARTI DEL CONTATTO.

2) LA PRESA È SENZA CORRENTE

*CONTROLLARE IL FUSIBILE, SOSTITUIRE IL FUSIBILE DANNEGGIATO.
 *CONTROLLARE IL CABLAGGIO DELLA PRESA. RIPARARE SE NECESSARIO

3) IL FUSIBILE È BRUCIATO

*IL FUSIBILE SI TROVA ALL'INTERNO DELLA SPINA DC. SOSTITUIRE IL FUSIBILE CON UN FUSIBILE DI VALORE EQUIVALENTE.

4) IL SOVRACCARICO CAUSATO DALL'USCITA AC SI RIDUCE

*RIDURRE IL WATTAGGIO DEL VOSTRO CARICO A MENO DI 2500 WATT.

5) RIDUZIONE DELLA PRODUZIONE TERMICA DI AC

*SOTTO CARICHI PESANTI PER PERIODI PROLUNGATI. L'INVERTER AC RIDURRÀ L'USCITA PER EVITARE DANNI DOVUTI ALL'ECESSO DI CALORE. SE QUESTO ACCADE, SI PREGA DI PROCEDERE COME SEGUE:

- (A) SPEGNERE L'INTERRUTTORE DI ALIMENTAZIONE DELL' INVERTER.
- (B) DIMINUIRE IL CARICO DELLA MACCHINA SCOLLEGARE ALCUNI APPARECCHI O ASPETTARE CHE L'INVERTER SI RAFFREDDI.
- (C) ACCENDERE L'INTERRUTTORE DI ALIMENTAZIONE DELL' INVERTER.

6) SPEGNIMENTO PER BATTERIA SCARICA

*RICARICARE LA BATTERIA E RIPRENDERE IL FUNZIONAMENTO.

AVVERTENZA

POSIZIONARE SEMPRE L'INVERTER IN UN AMBIENTE CHE È:

- (A) BEN VENTILATO
- (B) NON ESPOSTO ALLA LUCE DIRETTA DEL SOLE O FONTI DI CALORE
- (C) FUORI DALLA PORTATA DEI BAMBINI
- (D) LONTANO DA ACQUA/UMIDITÀ, OLIO O GRASSO
- (E) LONTANO DA QUALSIASI SOSTANZA INFIAMMABILE



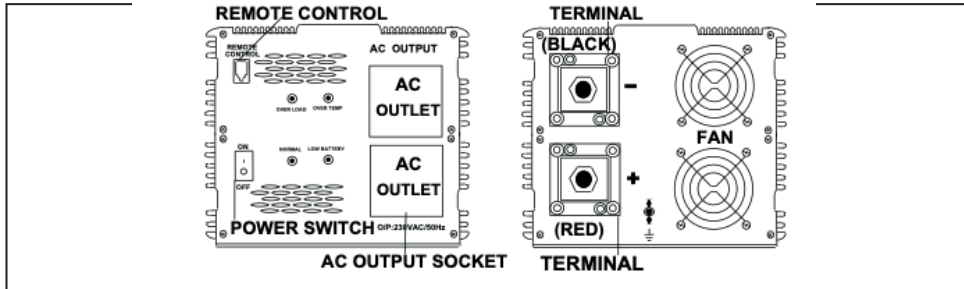

QUANDO SI COLLEGA A QUALSIASI APPARECCHIO, ASSICURARSI DI ACCENDERE PRIMA L'INVERTER. QUINDI ACCENDERE L'INTERRUTTORE DELL'APPARECCHIO.

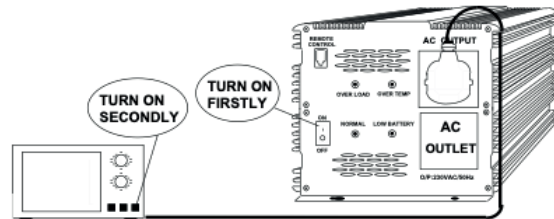

Condizioni	Ciclo del segnale	Spegnimento
Sovratensione in ingresso	Nessun segnale di avvertimento	Tono continuo
Allarme batteria scarica:	BEEE (Ripetizione)	Tono continuo
Allarme di surriscaldamento:	BEE (Ripetizione)	Tono continuo
ALLARME DI SOVRACCARICO:	BI (Ripetizione)	Tono continuo

Nota: BEEE è un segnale acustico lungo 2 secondi, BEE è un segnale acustico lungo 1 secondo, BI è un segnale acustico breve.

ATTENZIONE LAMPADA FLUORESCENTE
NON UTILIZZARE QUESTO DISPOSITIVO CON LAMPADIE FLUORESCENTI.

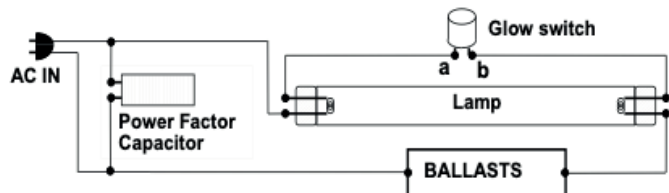

LO CHASSIS:

LO CHASSIS DELL'INVERTER DEVE ESSERE COLLEGATO A UNA PRESA DI TERRA, CHE VARIERÀ A SECONDA DEL LUOGO IN CUI È INSTALLATO L'INVERTER. SE L'INVERTER È INSTALLATO SU UN VEICOLO, COLLEGARE IL TERMINALE DI TERRA AL SISTEMA DI TERRA DEL VEICOLO. SE L'INVERTER È INSTALLATO SU UNA BARCA, COLLEGARLO AL SISTEMA DI TERRA DELLA BARCA. SE L'INVERTER È INSTALLATO IN UN LUOGO FISSO, COLLEGARLO ALLA PRESA DI TERRA.

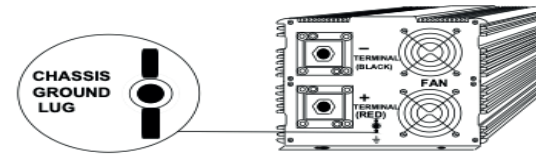

ATTENZIONE: NON INVERTIRE L'INGRESSO. UTILIZZARE IL CAVO ROSSO DELLA BATTERIA PER COLLEGARE IL POLO POSITIVO (+) DI UNA BATTERIA DC AL TERMINALE POSITIVO (+). SUCCESSIVAMENTE, UTILIZZARE IL CAVO NERO DELLA BATTERIA PER COLLEGARE IL POLO NEGATIVO (-) DELLA BATTERIA AL TERMINALE NEGATIVO (-).

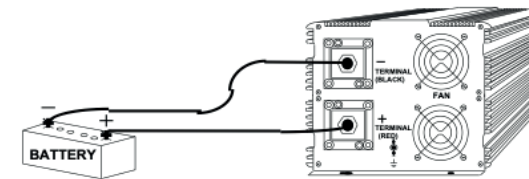

QUANDO L'INVERTER FUNZIONA A PIENA CAPACITÀ DI USCITA PER UN LUNGO PERIODO, LA TEMPERATURA DELL'INVERTER AUMENTERÀ E POTENZIALMENTE SI SPEGNERÀ A CAUSA DELLA PROTEZIONE DA SOVRATEMPERATURA. PERTANTO, SI RACCOMANDA DI RIDURRE LA CAPACITÀ DI USCITA AC SE SI PREVEDE UN LUNGO TEMPO DI FUNZIONAMENTO CONTINUO.

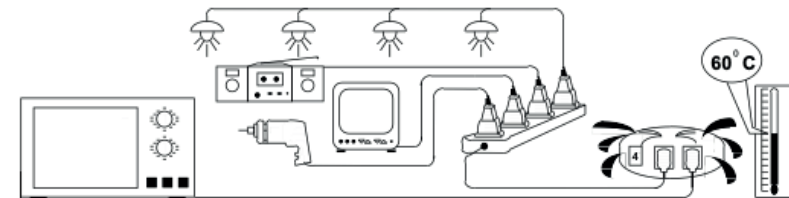

NYTTIGE BRUKSOMRÅDER

DRIFT AV BÆRBAR PC, RADIO, SMÅ TV-ER,
VCR, LAMPER, VIFTER, FAKSMASKIN OSV.

SPESIFIKASJONER

INNGANGSSPENNINGSSOMRÅDE: DC 20~30 V (24 V)
STANDBY INNGANGSSTRØM: <0.6A (24 V)
UTGANGSSPENNING (AC): 230 V
BØLGEFORM UTGANG: MODIFISERT SINUSBØLGE
UTGANGSFREKVENS: 50 Hz
KONTINUERLIG UTGANGSEFFEKT: 2500 W
TOPP UTGANGSEFFEKT: 5000 W
EFFEKTIVITET: 85%~90%
LAVT BATTERI FORHÅNDSALARM: 21 ± 1 V (24 V)
SHUTDOWN VED LAVT BATTERI: 20 ± 1 V (24 V)
VARMEBESKYTTELSE: 60 ± 5°C (MIKROKONTROLLER)
OVERLASTVERN: JA (MIKROKONTROLLER)
KORTSLUTNINGSVERN PÅ UTGANG: JA (MIKROKONTROLLER)
BATTERI EKSPLOSJONSVERN 12 V / 24 V: JA (MIKROKONTROLLER)
BATTERIPOLARITETVERN: JA (MED SIKRING)
SIKRING: 10 A * 16PCS (24 V)
MÅL I MM (L*W*H): 360 * 169 * 152
VEKT: 6.9 kg

FEILSØKING

HVIS DET SER UT SOM OM INVERTEREN IKKE FUNGERER
ORDENTLIG KAN DET VÆRE FLERE GRUNNER TIL DETTE.

1) DÅRLIG KONTAKT

*RENGJØR KONTAKTDELENE GRUNDIG.

2) KONTAKTEN HAR IKKE STRØM

*SJEKK SIKRINGEN, ERSTATT SKADET SIKRING

*SJEKK TILKOBLINGSLEDNINGENE REPARER HVIS NØDVENDIG

3) SIKRINGEN HAR GÅTT

*SIKRINGEN BEFINNER SEG PÅ INNSIDEN AV DC-KONTAKTEN
ERSTATT SIKRINGEN MED EN SIKRING AV LIK VERDI

4) REDUSERT AC-UTGANG SOM FØLGE AV OVERLAST

*REDUSER WATTSTYRKE PÅ LASTEN DIN MED LAVERE ENN 2500 W

5) REDUSERT AC-UTGANG SOM FØLGE AV VARME

*VED TUNG LAST OVER LENGRE PERIODER AC-INVERTEREN
VIL REDUSERE UTGANGEN FOR Å FORHINDRE SKADER SOM
FØLGE AV FOR HØY VARME. FØLG DISSE INSTRUKSJONENE
HVIS DETTE SKJER:

(A) BRUK STRØMBRYTEREN FOR Å SLÅ AV INVERTEREN.

(B) REDUSER BELASTNINGEN. F.EKS. KOBLE FRA NOEN AV
APPARATENE ELLER VENT TIL INVERTEREN AVKJØLES.

(C) BRUK STRØMBRYTEREN FOR Å SLÅ PÅ INVERTEREN.

6) SHUTDOWN VED LAVT BATTERI

*LAD BATTERIET DITT OG FORTSETT DRIFTEN

ADVARSEL

PLASSER ALLTID INVERTEREN I ET
MILJØ SOM:

(A) ER GODT VENTILERT

(B) IKKE ER DIREKTE UTSATT FOR SOLLYS
ELLER EN VARMEKILDE

(C) ER UTILGJENGELIG FOR BARN

(D) IKKE ER UTSATT FOR VANN/FUKTIGHET,
OLJE ELLER FETT

(E) IKKE ER NÆR BRENNBARE STOFFER



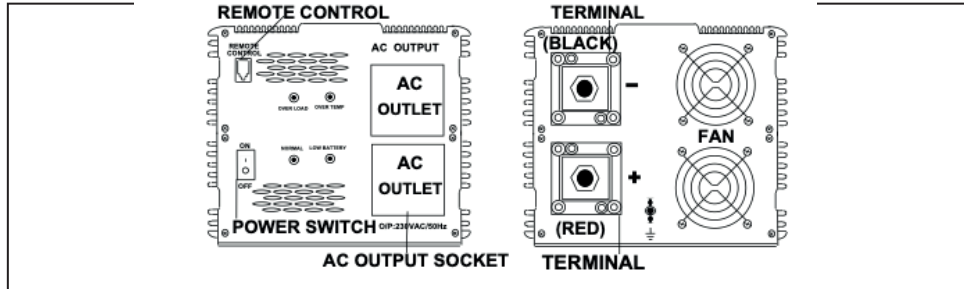

NÅR DU KOBLER TIL ALLE TYPER APPARATER, SKRU PÅ INVERTEREN FØRST. SKRU SÅ PÅ APPARATETS STRØMBRYTER.

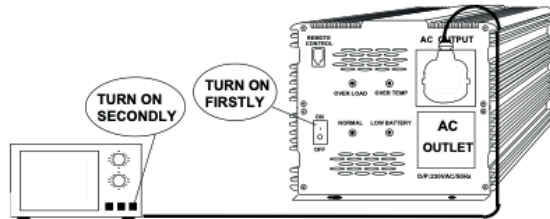

Tilstand	Varselsignalsyklus	Shutdown signalsyklus
Inngang overspenning	Ingen varsel signal	Kontinuerlig tone
Alarm ved lavt batteri:	Tre korte pipetoner (pause)	Kontinuerlig tone
Overopphetingsalarm:	To korte pipetoner (pause)	Kontinuerlig tone
Overlastalarm:	Korte pipetoner (kontinuerlig)	Kontinuerlig tone

OBS: Alarmen har korte og lange pipetoner.

ADVARSEL LYSSTOFFRØR
IKKE BRUK DENNE ENHETEN MED LYSSTOFFRØR.

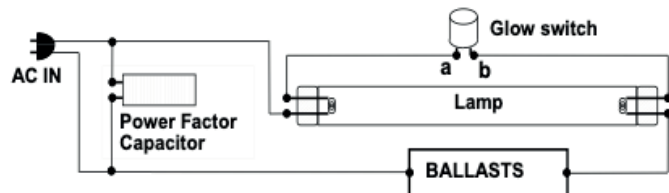

CHASSISJORDING:
CHASSISJORDINGEN BØR VÆRE TILKOBLET TIL ET JORDINGSPUNKT, NOE SOM VIL VARIERE AVHENGIG AV HVOR STRØMINVERTEREN ER INSTALLERT. I EN BIL, KOBLE CHASSISJORDINGEN TIL BILENS CHASSIS. I EN BÅT, KOBLE TIL BÅTENS JORDINGSSYSTEM. I EN FAST POSISJON, KOBLE TIL JORDINGEN.

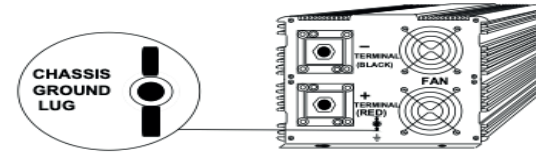

ADVARSEL: IKKE REVERSER INNGANGEN BRUK EN RØD BATTERILEDNING FOR Å KOBLE TIL (+) PÅ ET DC-BATTERI TIL (+) PÅ TERMINALEN. BRUK SÅ EN SVART BATTERILEDNING FOR Å KOBLE TIL (-) PÅ BATTERIET TIL (-) TERMINALEN.

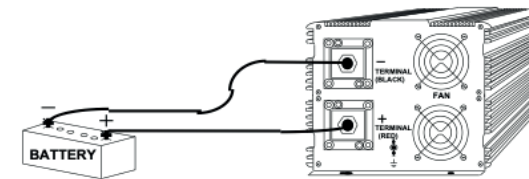

NÅR INVERTEREN OPERERER VED FULL UTGANGSKAPASITET OVER EN LENGRE PERIODE VIL INVERTERENS TEMPERATUR ØKE OG OVERTEMPERATURVERNET KAN DA SLÅ DEN AV. DERFOR ER DET ANBEFALT Å REDUSERE AC-UTGANGSBELASTNINGEN VED LENGRE KONTINUERLIG DRIFT.

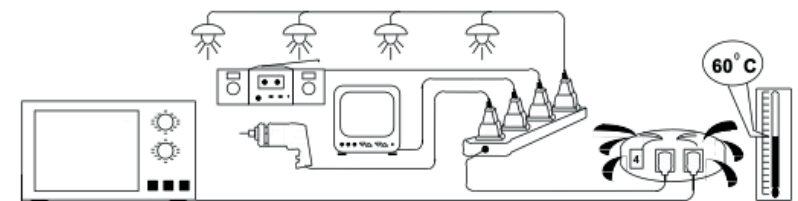

FÖRSLAG PÅ ANVÄNDNING

DRIV NOTEBOOK-DATORER, RADIO, MINDRE TV-APPARATER, VIDEOSPELARE, LAMPOR, FLÄKTAR, FAX, ETC.

SPECIFIKATION

INSPÄNNINGSOMRÅDE : DC 20~30V (24V)

STANDBY-INGÅNGSSTRÖM : <0.6A (24V)

UTSPÄNNING (AC) : 230V

UTGÅNGSVÅGFORM : MODIFIERAD SINUSVÅG

UTGÅNGSFREKVENNS : 50 Hz

KONTINUERLIG UTEFFEKT: 2500W

TOPPUTEFFEKT : 5000W

VERKNINGSGRAD : 85~90%

LÅGT BATTERI-LARM : 21 ± 1V (24V)

LÅGT BATTERI-AVSTÄNGNING: 20 ± 1V (24V)

TERMISKT SKYDD : 60 ± 5°C (MIKROKONTROLLER)

ÖVERBELASTNINGSSKYDD : JA (MIKROKONTROLLER)

KORTSLUTNINGSSKYDD : JA (MIKROKONTROLLER)

BATTERI EX. 12V / 24V SKYDD : JA (MICROCONTROLLER)

BATTERIPOLARITETSSKYDD : JA (VIA SÄKRING)

SÄKRING : 10A * 16PCS (24V)

MÅTT (L*B*H) mm : 360*169*152

VIKT: 6.9 KG

FELSÖKNING

OM VÄXELRIKTAREN INTE VERKAR FUNGERAR RÄTT, FINNS DET FLERA ANLEDNINGAR VARFÖR VÄXELRIKTAREN INTE SVARAR.

1) DÅLIGT KONTAKT

*RENGÖR KONTAKTDELARNA NOGGRANT.

2) ENHETEN SAKNAR STRÖM

*KONTROLLERA SÄKRINGEN, BYT UT SKADAD SÄKRING

*KONTROLLERA KABELDRAGNINGEN REPARERA VID BEHOV

3) UTLÖST SÄKRING

*SÄKRINGEN FINNS INUTI DC-KONTAKTEN. BYT UT SÄKRINGEN MOT EN SÄKRING MED MOTSVARANDE VÄRDE.

4) ÖVERBELASTNING ORSAKADE MINSKNING AV AC-UTSIGNALEN

*MINSKA WATT-TALET HOS DIN BELASTNING TILL MINDRE ÄN 2500 WATT

5) TEMPERATUR ORSAKADE MINSKNING AV AC-UTSIGNALEN

*UNDER HÅRD BELASTNING EN LÄNGRE TIDSPERIOD. VÄXELRIKTAREN MINSKAR UTSIGNALEN FÖR ATT FÖRHINDRA SKADA AV ÖVERHETTNING. OM DETTA HÄNDER, GÖR SOM FÖLJER:

(A) SLÅ AV VÄXELRIKTARENS STRÖMBRYTARE

(B) MINSKA BELASTNINGEN PÅ VÄXELRIKTAREN T. EX. KOPPLA FRÅN NÅGRA ANSLUTNA APPARATER ELLER VÄNTA TILLS VÄXELRIKTAREN SVALNAT.

(C) SLÅ SEDAN PÅ VÄXELRIKTAREN IGEN.

6) LÅGT BATTERI-AVSTÄNGNING

*LADDA UPP BATTERIET OCH ÅTERTA DRIFT.

VARNING

PLACERA ALLTID VÄXELRIKTAREN I EN MILJÖ SOM ÄR:

(A) VÄL VENTILERAD

(B) EJ UTSATT FÖR DIREKT SOLLJUS ELLER NÅGON VÄRMEKÄLLA

(C) UTOM RÄCKHÅLL FÖR BARN

(D) FRI FRÅN VATTEN/FUKT, OLJA ELLER FETT

(E) FRI FRÅN BRANDFARLIGA ÄMNINGEN



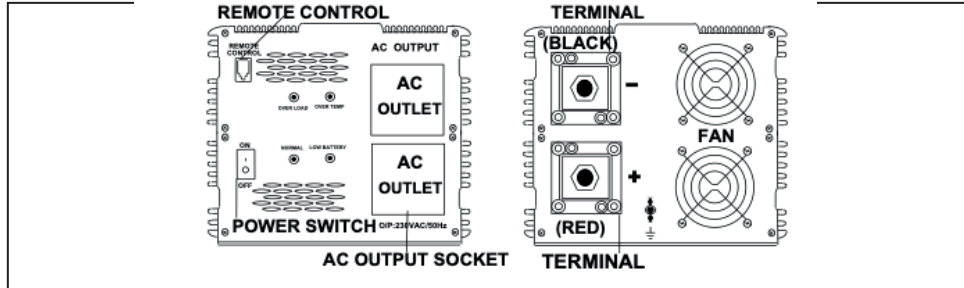

ANSLUTEN TILL ANDRA APPARATER, SE TILL ATT SLÅ PÅ VÄXELRIKTAREN FÖRST. SLÅ SEDAN PÅ ÖVRIGA APPARATER.

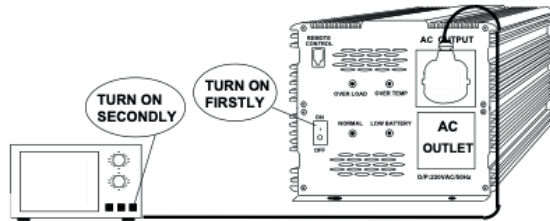

Tillstånd	Varningsignalcykel	Avstängningssignalcykel
Ingångsoverspänning	Ingen varningssignal	Kontinuerlig ton
Låg batterinivå-larm:	PIP PIP PIP (paus)	Kontinuerlig ton
Överhettningssignal:	PIP PIP (paus)	Kontinuerlig ton
Överhettningssignal:	PIP PIP PIP PIP PIP PIP	Kontinuerlig ton

OBS: PIP är ett kort pip och PIIP är ett långt pip.

VARNING FLUORESCERANDE LAMPA
ANVÄND INTE DENNA ENHET MED FLUORESCERANDE LAMPOR.

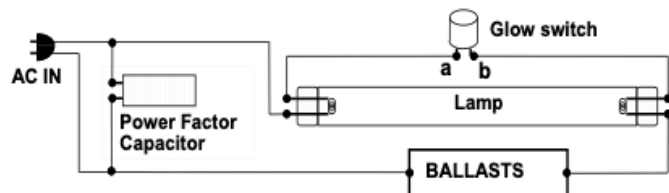

CHASSI-JORD:

CHASSITS JORDKONTAKT SKA ANSLUTAS TILL EN JORDPUNKT, SOM KAN VARIERA BEROENDE PÅ VAR VÄXELRIKTAREN ÄR INSTALLERAD. I ETT FORDON, ANSLUT CHASSITS JORD TILL FORDONETS CHASSI. I BÅT, ANSLUT TILL BÅTENS JORDSYSTEM. PÅ EN FAST PLATS, ANSLUT TILL JORD.

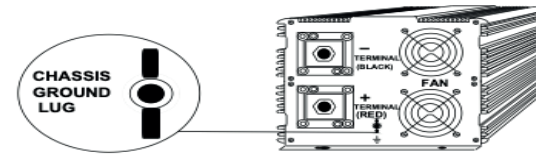

VARNING: POLVÄND INTE INGÅNGEN ANVÄND DEN RÖDA BATTERIKABELN FÖR ANSLUTNING AV (+) TILL ETT DC-BATTERIS (+) TERMINAL. OCH ANVÄND DÄREFTER DEN SVARTA BATTERIKABELN FÖR ATT ANSLUTA (-) TILL DC-BATTERIETS (-) TERMINAL.

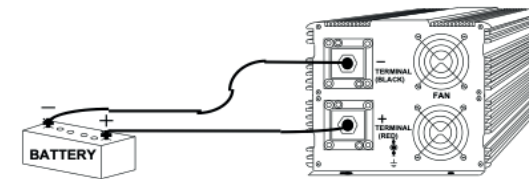

NÄR VÄXELRIKTAREN KÖR PÅ FULL UTGÅNGSKAPACITET UNDER LÅNG TID, ÖKAR VÄXELRIKTARENS TEMPERATUR OCH KAN POTENTIELLT STÄNGAS AV ÖVERTEMPERATURSKYDDET. DÄRFÖR REKOMMENDERAS ATT MINSKA AC-UTGÅNGSKAPACITETEN DÅ LÅNG KONTINUERLIG DRIFTTID KRÄVS.

